

## DÉPOSE DE SACHES RAZIM-P

A partir d'une bobine de **film tubulaire avec ou sans soufflet**, la RAZIM-P, coupe et insère automatiquement les sacs dans des caisses en plastique, des boîtes packmaster/clamshell, des boîtes en carton et des plateaux.

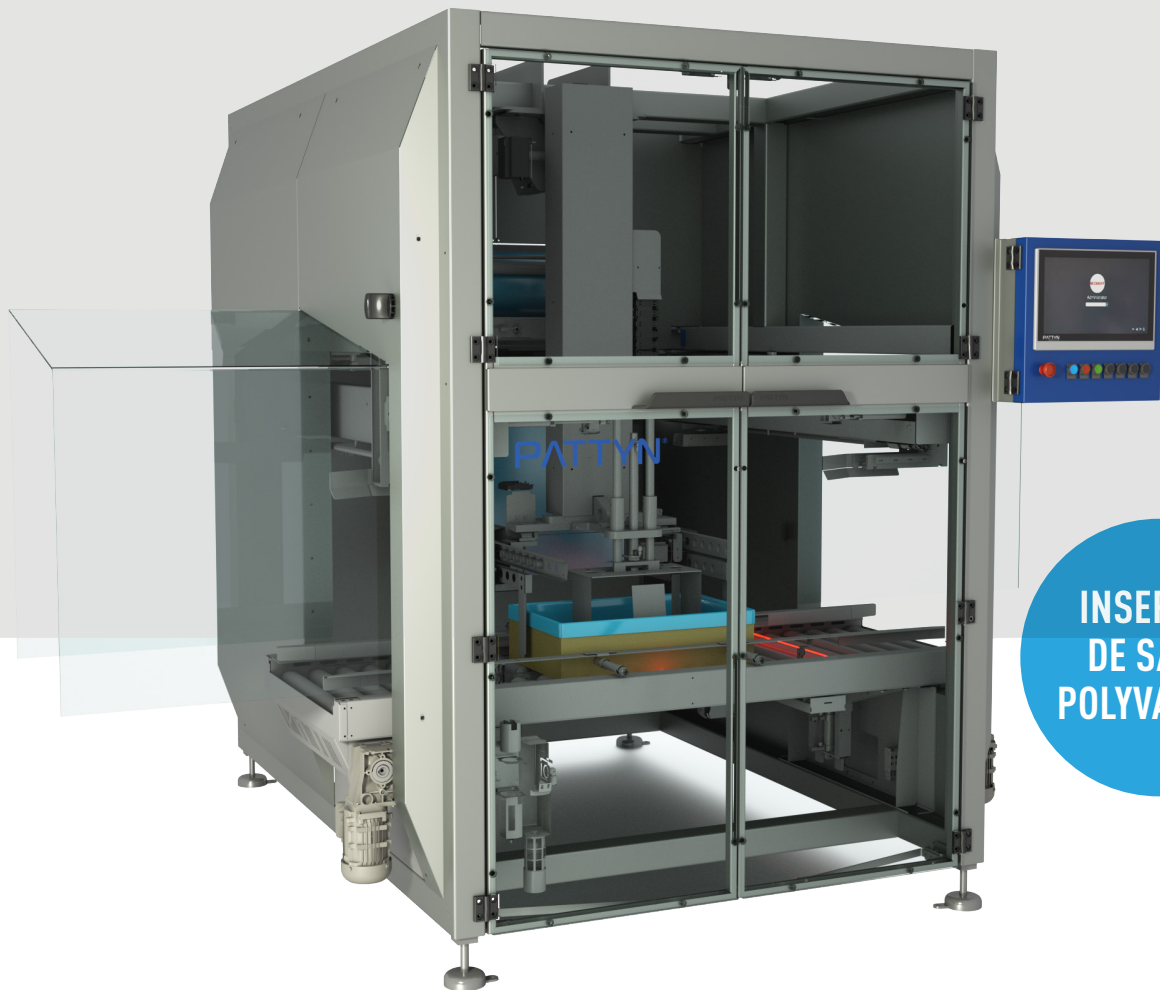
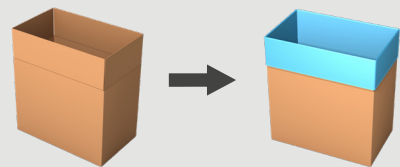

INSERTION  
DE SACHE  
POLYVALENTE

### Pour caisses & plateaux

- Plongeur mécanique intégré.
- Insertion de sachet polyvalente

### Design hygiénique

- Jusqu'à 16 c/min.
- Conçue pour une accessibilité optimale pour le nettoyage.

# SPÉCIFICATIONS TECHNIQUES RAZIM-P

## Poche étanche

- Soudure à impulsion pour une fermeture contrôlée, propre et étanche.

## Ouverture sécurisée de la poche garantie

- Utilisation de pinces mécaniques plutôt que des ventouses fragiles.

## Équilibre parfait entre vitesse et polyvalence

- Haute vitesse
- Utilisation de différents types de films avec ou sans soufflets
- Utilisation de film barrière multicouche
- Possibilité de travailler avec des boîtes packmaster/clamshell, boîtes en carton, caisses en plastique et plateaux.

## Équipée en standard:

- D'un plongeur mécanique intégré
- D'un couteau "guillotine" en forme de "V" pour une découpe parfaite du film, sans maintenance nécessaire
- D'un 15" IHM pour une exploitation facilitée.
- D'un point d'accès à distance (un par ligne).



Pinces mécaniques

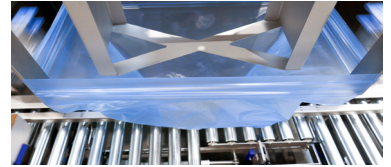

Module de pinces actionné par un moteur pas à pas

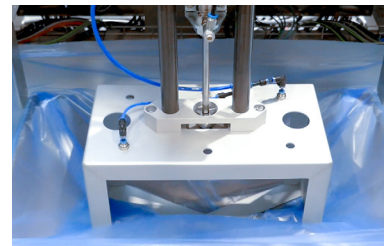

Plongeur mécanique intégré



Imprimante à transfert thermique en option

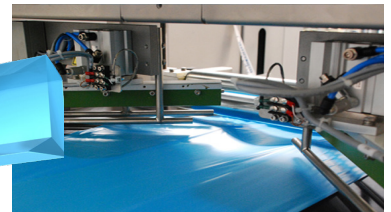

Unité de soudure à 45° en option

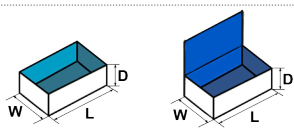
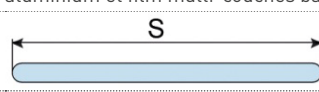
SPÉCIFICATIONS DE CONTENEURS (Pour d'autres dimensions, veuillez contacter Pattyn)	
Type	Cartons
Dimensions (L x l // P) mm	<b>Mono ou multi format (L x l) / mono hauteur</b> Min. 300 (L) x 200 (l) // 95 (P) Max. 600 (L) x 400 (l) // 250 (P)
	Dimensions extérieures
SPÉCIFICATIONS DU FILM	
Type	Film <b>tubulaire avec ou sans soufflet*</b> : saches en aluminium et film multi-couches barrière
<b>* Si vous utilisez du film tubulaire sans soufflet: Max. S = 840 mm (S = 1/2 circonférence du film)</b>	
Épaisseur	Min. 15 µm
Poids de la bobine de film	Max. 60 kg
Diamètre extérieur de la bobine	Max. 450 mm
Diamètre intérieur de la bobine	76 mm
CADENCE ET CONSOMMATION	
Cadence une poche	Jusqu'à 16 c/min pour film avec soufflets Jusqu'à 8 c/min pour film sans soufflets
Cadence double poche	Veuillez contacter Pattyn
Puissance installée	11,5 kW
Tension	3 x 400 V + N + E / 50 Hz
Débit d'air	6 bars / 1/2" min
Consommation d'air	60 NI / cycle
Poids	1900 kg
OPTIONS (D'autres options sont disponibles, veuillez contacter Pattyn)	
Exécution en acier inoxydable avancée	Une barre de soudure avec 2 fils de soudure
Détection mécanique de poche	
Chariot pour la bobine de film	
Bobine de film 12 kg (seulement pour le film tubulaire avec soufflet)	
Unité de soudure transversale (seulement pour le film tubulaire avec soufflet)	
Imprimante à transfert thermique: impression en temps réel sur les saches (traçabilité)	
Multi hauteurs de cartons (Seulement pour une gamme limitée, à vérifier par Pattyn)	

Pattyn Belgium nv  
Industriepark 'Blauwe Toren'  
Hoge Hul 2, 8000 Brugge - Belgium

T +32 (0) 50 450 480  
info@pattyn.com  
www.pattyn.com

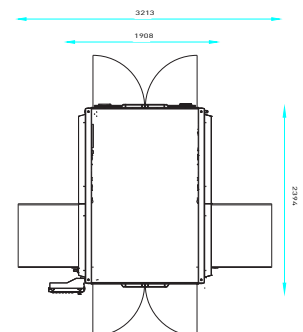

Hauteur de la machine 3143 mm

Hauteur de la machine à titre indicatif, peut varier selon les dimensions des caisses.

La description, les images et l'information contenues dans ce document sont à titre indicatif. Nous nous réservons le droit de les modifier sans préavis. L'information et le contenu de ce document sont la propriété de Pattyn. Pour des réalisations personnalisées, veuillez contacter Pattyn. RAZIM-P 2024-V01

**PATTYN**<sup>®</sup>

Turnkey solutions for industrial packaging.